

RENAULT MEGANE

10/02 - 10/08

2 Porte, Doors, Portes, Türiç,

Puertas, Portas, Kapi, Πόρτες

Ant. Dx/Sx, Front Rh/Lh, Avt. Dr/Ga, Vo. R/L,

Del. Dcho/lzq, Fr. Dt/Esq, On Sag/Sol, Εμπ. Δεξ/Αρ

Alzacristallo Elettrico
Electric window regulator
Lève-vitre électrique
Elektrische Fensterheber

Elevalunas eléctrico
Levantador de vidrio eléctrico
Elektrikli pecere düzenegçi
ιάταξη ανύψωσης ηλεκτρικών παραθύρων



ISTRUZIONI DI MONTAGGIO

Per installare correttamente l'alzacristallo procedere come segue:

- Smontare con cura il pannello di rivestimento e rimuovere il vecchio alzacrystallo scollegandolo sia meccanicamente che elettricamente.
- Inserire l'alzacristallo di ricambio nella porta attraverso l'apposito vano.
- Fissare le guide solo nella parte superiore della porta (1).
- Agganciare il cristallo all'alzacristallo.
- Fissare il motoriduttore al pannello di rivestimento della portiera nei 3 punti indicati (2).
- Collegare elettricamente il motorino alla vettura.
- Montare il pannello di rivestimento allo sportello, avendo cura che le guaine dell'alzacristallo (3) siano posizionate come raffigurato.
- Fissare il pannello della portiera con i dati di ritegno, assicurandosi che questi si avvettino alle staffe di fissaggio dell'alzacristallo (4).
- Verificare il funzionamento generale. Rimontare il pannello della porta.

Grazie per aver scelto i nostri prodotti.



INSTRUCTIONS DE MONTAGE

Pour installer correctement le lève-vitre procéder ainsi :

- Démonter avec précaution le panneau de revêtement et dévisser l'ancien lève-vitre en le déconnectant également électriquement
- Insérer le lève-vitre de rechange dans la porte à travers l'embrasure appropriée "1".
- Fixer le guide à la partie supérieure de la porte (1).
- Accrocher la vitre au lève-vitre.
- Fixer le moteur au panneau de revêtement de la porte à l'aide des 3 points indiqués en (2).
- Relier électriquement le lève-vitre
- Monter le panneau de revêtement à la portière, en faisant attention que les gaines du lève-vitre (3) soient positionnées comme indiqué sur la photo.
- Vérifier le bon fonctionnement général et remonter le panneau de la porte.

Merci d'avoir choisi nos produits.



ASSEMBLY INSTRUCTIONS

To install the window regulator:

- Disassemble the door panel; carefully disconnect the old window regulator mechanically and electrically and remove it.
- Place the new window regulator in the door through the opening.
- Secure the guides in the upper part of the door only (1).
- Attach the glass to the window regulator.
- Attach the gearmotor to the door panel lining at the 3 points shown (2).
- Attach the gearmotor to the car.
- Attach the door lining to the door, checking that the window regulator's gaiters (3) are positioned as shown.
- Attach the panel to the door using the check dati, ensuring that they screw into the window regulator's brackets (4).
- Check overall functioning: reassemble the door.

Thank you for choosing our products.

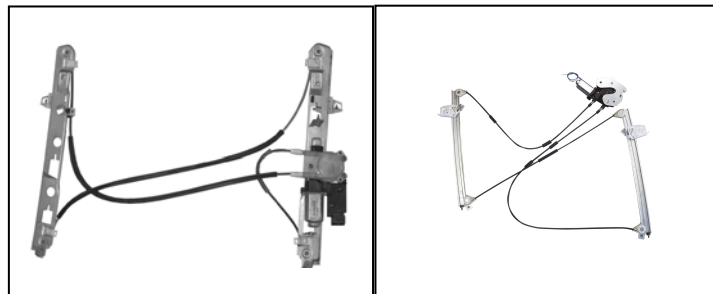

Alzacristallo originale - oem window regulator - lève-vitre original - Fensterheber von oem - elevalunas original - levandator de vidro original - orijinal cam acacagi - Γρύλος γνήσιος

Nostro alzacrystallo - our window regulator - notre lève-vitre - unser Fensterheber - nuestro elevalunas - nosso levantador de vidro - bizim cam acacagi - Γρύλος δικός μας

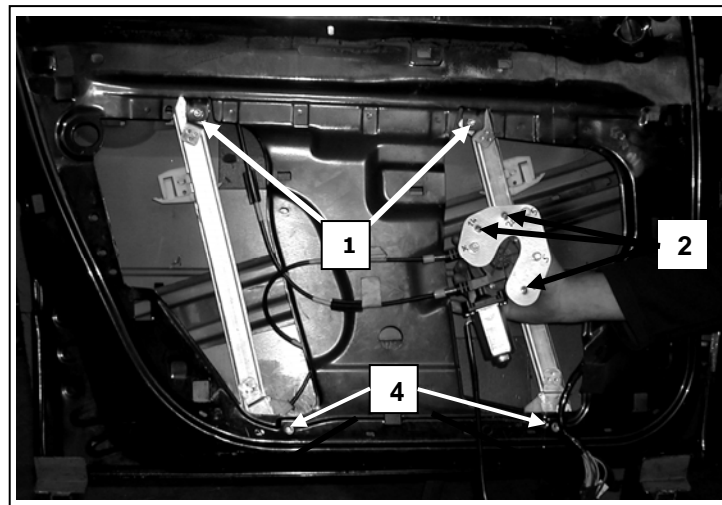
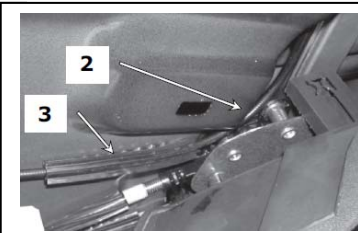
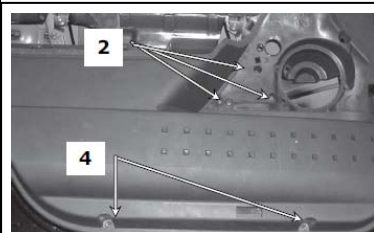

Porta lato sinistro, Portière avant gauche, Left front door, Puerta lado izquierdo, Vorne links Tür, Porta frente esquerda, Sol on kapi, πόρτα εμπρόςθια αριστερή



RENAULT MEGANE

10/02 - 10/08

2 Porte, Doors, Portes, Türiç,

Puertas, Portas, Kapi, Πόρτες

Ant. Dx/Sx, Front Rh/Lh, Avt. Dr/Ga, Vo. R/L,

Del. Dcho/lzq, Fr. Dt/Esq, On Sag/Sol, Εμπ. Δεξ/Αρ

Alzacristallo Elettrico
Electric window regulator
Lève-vitre électrique
Elektrische Fensterheber

Elevalunas eléctrico
Levantador de vidro eléctrico
Elektrikli pecere düzenegçi
iataξη ανύψωσης ηλεκτρικών παραθύρων

E

INSTRUCCIONES DE MONTAJE

Para instalar correctamente el elevalunas, siga estas instrucciones:

- Desmante con cuidado el panel de revestimiento y saque el elevalunas viejo, efectuando la desconexión mecánica y eléctrica.
- Coloque el elevalunas de repuesto en la puerta, a través del alojamiento correspondiente.
- Fije las guías sólo en la parte superior de la puerta (1).
- Sujete el cristal al elevalunas.
- Fije el motorreductor al panel de revestimiento de la puerta en los 3 puntos indicados (2).
- Efectúe la conexión eléctrica del motor del elevalunas al coche.
- Monte el panel de revestimiento de la puerta a la portezuela, prestando atención a que las cubiertas del elevalunas (3), estén colocadas como se indica en la figura.
- Fije el panel de la puerta con las tuercas de sujeción, comprobando que se enrosquen en las abrazaderas de fijación del elevalunas (4).
- Controle el funcionamiento general. Monte de nuevo el panel de la puerta.

Gracias por haber elegido nuestros productos.

D

MONTAGE ANWEISUNGEN

Um den Fensterheber korrekt einzubauen, gehen Sie wie folgt vor:

- Vorsichtig die Verkleidung entfernen und den alten Fensterheber mechanisch und elektrisch entfernen.
- Den Ersatz-Fensterheber in der Tür durch die vorgesehene Öffnung einfügen.
- Die Führungsschienen nur im oberen Teil der Tür befestigen (1).
- Die Glasscheibe am Fensterheber befestigen.
- Den Motor an der Türverkleidung an den drei angezeigten Punkten befestigen (2).
- Den Elektroanschluss des Motors mit dem Auto herstellen.
- Das Verkleidungspaneel an der Tür befestigen. Dabei darauf achten, dass die Führungshülsen des Fensterhebers (3) wie dargestellt positioniert sind.
- Das Türpaneel mit den Schraubenmuttern befestigen und dabei sichergehen, dass sich diese in den Befestigungsklemmen des Fensterhebers verschrauben (4).
- Die Allgemeinfunktion sicherstellen und das Paneel der Wagentüre erneut anbringen.

Vielen Dank, dass Sie sich für unsere Produkte entschieden haben.

P

INSTRUÇÕES PARA A MONTAGEM

Para instalar correctamente o elevador de vidros proceder como se segue:

- Desmontar com cuidado o painel de revestimento e remo ver o elevador de vidros velho, desligando-o quer mecanicamente quer electricamente.
- Inserir o elevador de vidros de substituição na porta através do específico compartimento.
- Fixar as guias apenas na parte superior da porta (1).
- Encaixar o vidro no elevador de vidros.
- Fixar o motorreductor no painel de revestimento da porta nos 3 pontos indicados (2).
- Ligar electricamente o motor do elevador de vidros à viatura.
- Montar o painel de revestimento na porta, tendo cuí dado para que as bainhas do elevador de vidros (3) fiquem posicionadas como ilustrado.
- Fixar o painel da porta com as porcas de fixação, certificando-se de que estas se aparafusam aos sporte de fixação do elevador de vidros (4).
- Verificar o funcionamento geral. Remontar o painel da porta.

Obrigado por ter escolhido os nossos produtos.

TR

MONTAJ TALİMATLARI

Elektrikli cam kaldırma krikosunu doğru monte etmek için su şekilde hareket ediniz:

- Dikkatlice kaplama panelini söküp, hem mekanik hem de elektrik bağlantılarını keserek eski cam kaldırma krikosunu çıkarınız.
- Bölmesinden geçirmek suretiyle yedek elektrikli cam kaldırma krikosunu kapıdaki yerine yerleştiriniz.
- Kılavuzları sadece kapının üst tarafına sabitleyiniz (1).
- Camin elektrikli cam kaldırma krikosuna bağlantısını yapınız.
- Motoredüktörü kapının kaplama paneline gösterilen 3 noktadan sabitleyiniz (2).
- Elektrik motorunun araçla elektrik bağlantısını yapınız.
- Kaplama panelini kapıya monte ediniz ve bunu yaparken elektrikli cam kaldırma krikosunun kılflarının (3) resimde görülen şekilde yerleştirilmiş olmalarına dikkat ediniz.
- Kaplama panelini tutucu somunlarla sabitleyiniz ve bunların elektrikli cam kaldırma krikosunun tespit braketlerine vidalanmış olduklarından emin olunuz (4).
- Genel işlemeyi kontrol ediniz. Kapı panelini yeniden monte ediniz.

Ürünlerimizi tercih etmiş olduğunuz için teşekkür ederiz.

GR

ΟΔΗΓΙΕΣ ΓΙΑ ΤΗΝ ΕΓΚΑΤΑΣΤΑΣΗ

Για να εγκαταστήσετε σωστά το μηχανισμό παραθύρου προβαίνετε ως εξής:

- Αφαιρέστε με προσοχή την ποδιά και στη συνέχεια αφαιρέστε το παλιό ηλεκτρικό παράθυρο αποσυνδέοντας το μηχανικά και ηλεκτρικά.
- Εισάγετε το ανταλλακτικό παράθυρο στη πόρτα από την αντίστοιχη θέση.
- Στερεώστε τους οδηγούς μόνο στο πάνω μέρος της πόρτας (1).
- Δέστε το κρύσταλλο στο παράθυρο.
- Στερεώστε το μειωτήρα στον πίνακα επένδυσης της πόρτας στα 3 σημεία που υποδεικνύονται (2).
- Κάντε την ηλεκτρική σύνδεση.
- Τοποθετήστε την ποδιά στη θυρίδα με προσοχή στις θήκες του παραθύρου (3) ώστε να βρίσκονται στη θέση τους όπως φαίνεται.
- Στερεώστε το πλαίσιο στην πόρτα με εξαρτήματα συγκράτησης και βεβαιωθείτε ότι βιδώνουν στις ράβδους στήριξης του παραθύρου (4).
- Ελέγξτε τη γενική λειτουργία. Τοποθετήστε την ποδιά στην πόρτα.

Επανεπιθετείτε το πλαίσιο της πόρτας.



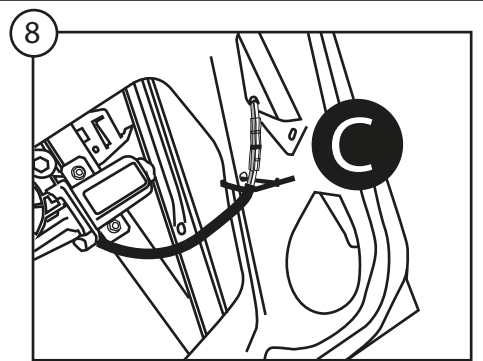
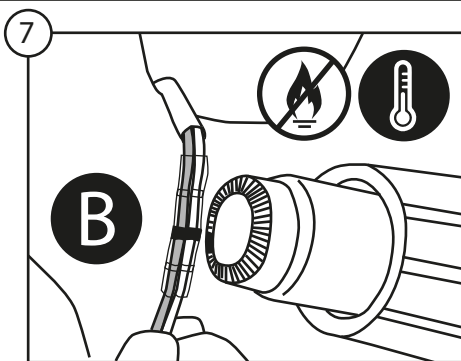
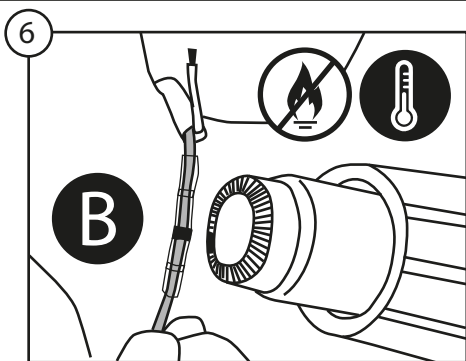
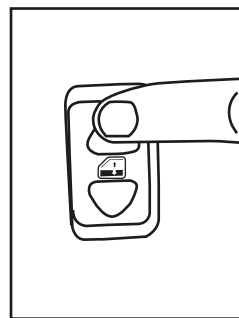
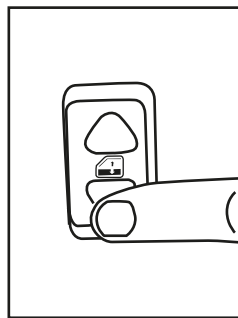
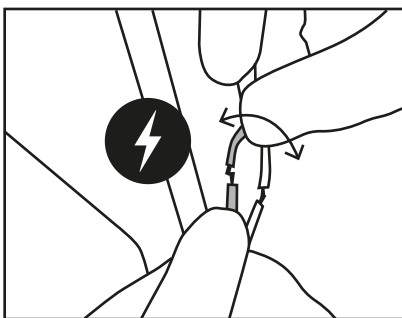
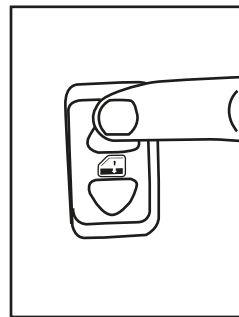
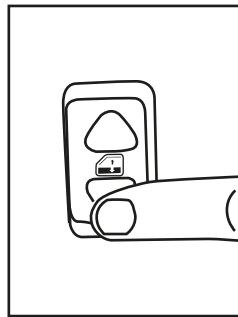
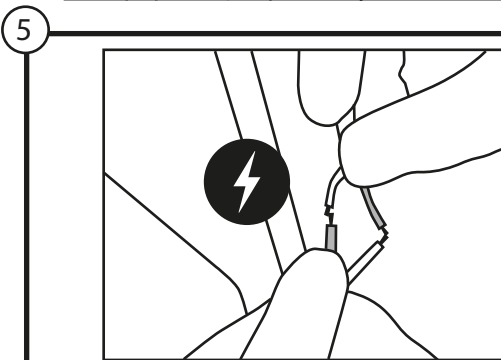
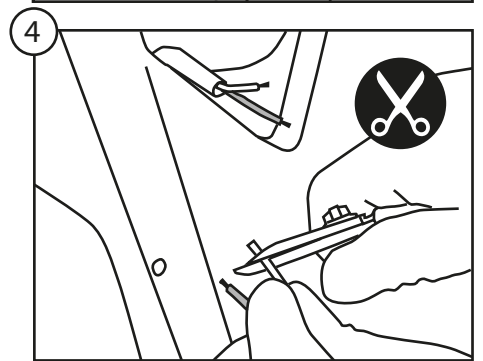
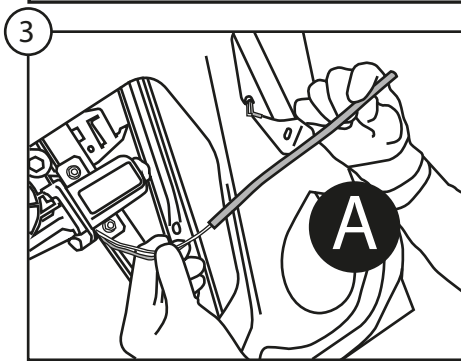
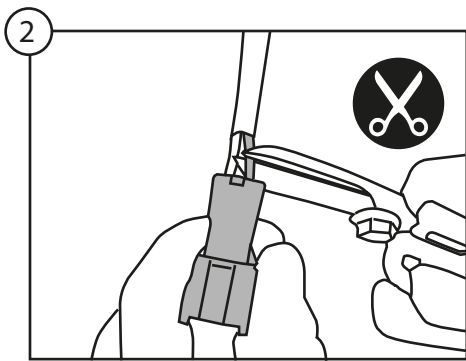
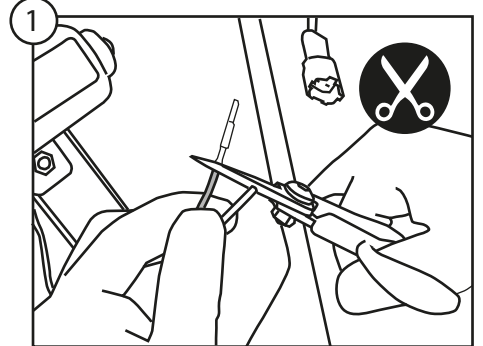
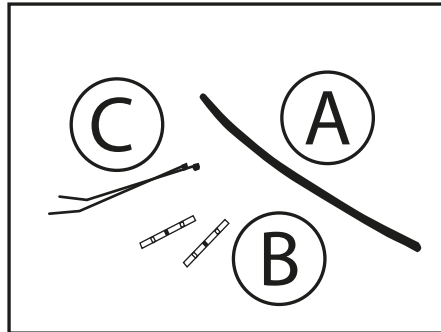
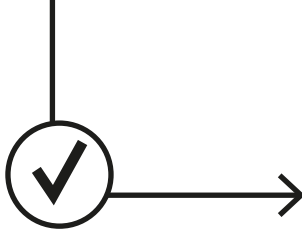
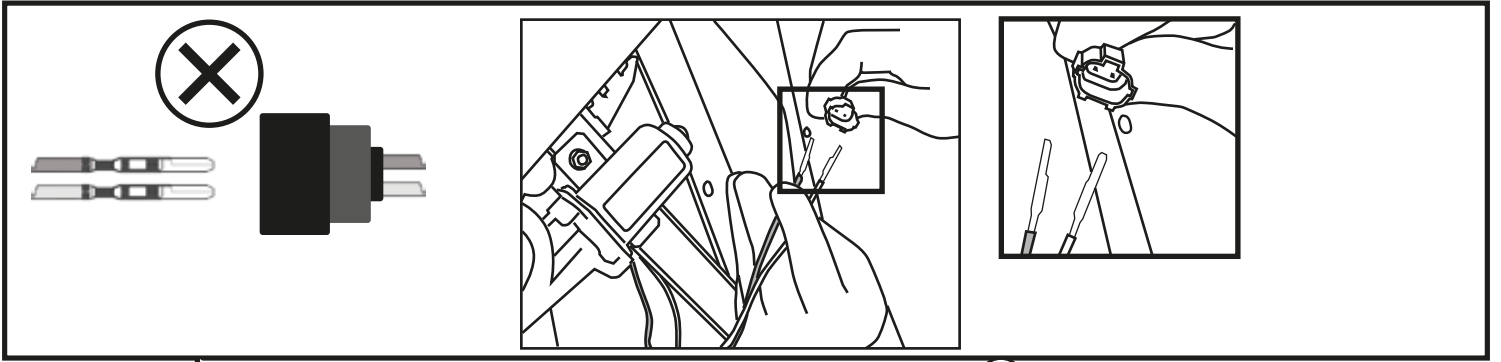

I

MANUTENZIONE

Per garantire il buon funzionamento dell'alzacristallo sostituito, accertatevi sempre che le canaline laterali in gomma (A) siano ben posizionate, pulite ed in buone condizioni. Inoltre è sempre consigliabile trattare le canaline (A) con graffite in polvere.

GB

MAINTENANCE

To ensure the new window regulator works properly, check the side rubber window channels (A) are properly positioned, clean and in good condition. The window channels (A) should be treated with dust graphite.

F

ENTRETIEN

Pour garantir le bon fonctionnement du lève-vitre après son remplacement, toujours s'assurer que les joints latéraux en caoutchouc (A) sont bien positionnés, propres et en bon état. En outre, il est recommandé d'appliquer sur les joints (A) avec graphite en poudre.

D

WARTUNG

Um ein problemloses Funktionieren des Fensterhebers zu garantieren, vergewissern Sie sich immer, ob die seitlichen Führungsschienen aus Gummi (A) richtig positioniert, sauber und in gutem Zustand sind. Weiters wird empfohlen, die Führungsschienen (A) mit pulvergraphit.

E

MANTENIMIENTO

Para garantizar el buen funcionamiento del elevavinas nuevo hay que asegurarse siempre de que las muescas de guía laterales de caucho (A) estén bien colocadas, limpias y en buenas condiciones. Además es aconsejable siempre tratar las muescas de guía (A) con grafito en polvo.

P

MANUTENÇÃO

Para garantir o bom funcionamento do elevador de vidros substituído, verificar sempre se as calhas laterais de borracha (A) estão bem colocadas, limpas e em boas condições. Além disso, é sempre aconselhável tratar as calhas (A) com grafite em pó.

TR

BAKÝM

Pencere düzeneğinin sağlıklı çalışabilmesi için yan taraflarda bulunan kauçuk kanalların (A) doğru konumlandırılmasına, temiz ve sağlam olmasına dikkat ediniz. Ayrıca, kanallara (A) toz grafit ile.

GR

ΣΥΝΤΗΡΗΣΗ

Για να εξασφαλίσετε την καλή λειτουργία της διάταξης ανύψωσης των παραθύρων που αντικαταστήσατε, να βεβαιώνετε πάντα ότι τα τλαϊνά ελαστικά κανάλια (A) είαι σωστά τοποθετημένα, καθαρά και βρίσκονται σε καλή κατάσταση. Επίσης ενδείκνυται πάντα να περιποιείστε τα κανάλια (A) με γραφίτη σε σκόνη.

